

 **Osmosi inversa diretta**  
 **Direct reverse osmosis**



**1**

**Via - Way**

*Ambiente - Still water*

**2**

**Vie - Way**

*Soda - Sparkling water*

- Manuale d'uso e manutenzione
- Sistema ad osmosi inversa
- Sistema ad osmosi inversa ed acqua gasata
  
- *User and maintenance manual*
- *Reverse osmosis system*
- *Reverse osmosis and sparkling water system*

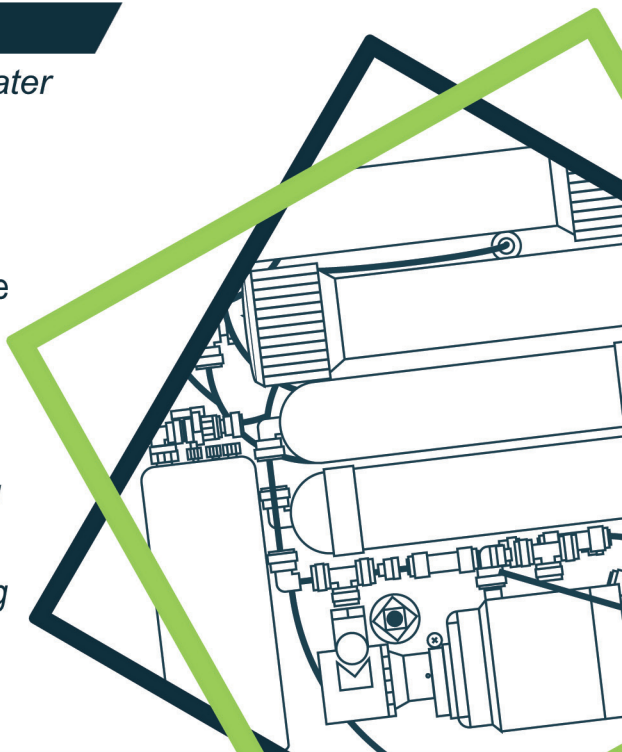

Apparecchiatura per il trattamento delle acque potabili  
destinate al consumo umano  
Conforme al D.M. N°443 del 21 dicembre 1990  
D.M. 25/2012 - D.M. 174/2004

*Equipment for water treatment drinking water  
for human consumption*

*According to ministerial decree N°443 of 21 December 1990  
D.M. 25/2012 - D.M. 174/2004*

# INDICE

Sicurezza
Introduzione
Parte generale
Caratteristiche tecniche
Collegamento bombola Co2 alimentare
Installazione
Manutenzione
Dichiarazione di conformità CE
Funzionamento scheda elettronica
Programmazione litri
Schema idraulico

# INDEX

Safety	pag. 3
Introduction	pag. 4
General information	pag. 4
Technical features	pag. 6
Connection cylinder Co2 food	pag. 8
Installation	pag. 9
Maintenance	pag. 10
EC Declaration of Conformity	pag. 12
Electronic board operation	pag. 13
Liter Programming	pag. 15
Hydraulic scheme	pag. 16

## IMPORTANTE

Si prega di leggere attentamente e seguire le istruzioni riportate in questo manuale, al fine di garantire che il vostro impianto ad osmosi inversa funzioni nel modo dovuto. La non osservanza delle presenti istruzioni darà luogo all'annullamento della garanzia.

Il costruttore declina ogni responsabilità per eventuali danni a persone o cose causati dalla non osservanza di quanto riportato nel presente manuale allegato come parte integrante della fornitura.

**L'osmosi inversa non è un potabilizzatore d'acqua e garantisce le caratteristiche di funzionamento solo se installata su acqua conforme alla legge, potabile di acquedotto o di pozzo se preventivamente potabilizzata con sistemi adeguati ed efficaci preventivamente studiati e personalizzati per quel tipo di acqua. Non usare dove l'acqua è microbiologicamente pericolosa o di qualità ignota senza adeguata disinfezione a monte del sistema. Tutti i sistemi devono essere mantenuti secondo le istruzioni del produttore. Gli agenti inquinanti rimossi o ridotti da questo sistema non sono necessariamente nella vostra acqua.**

Il regolatore di TDS (sali minerali in uscita) può essere tarato in base ai propri gusti fino a raggiungere il sapore desiderato con più o meno sali minerali totali.

Potrebbe venire richiesta dalla normativa nazionale vigente una durezza non inferiore ai 15°F. Il luogo più frequente per l'installazione del dispositivo è sotto il lavello della cucina o un mobile annesso.

## IMPORTANT

*Please read carefully and follow the instructions in this manual, to ensure that your reverse osmosis system functions as due. Failure to follow these instructions It will result in the cancellation of the guarantee.*

*The manufacturer accepts no responsibility for any damage to persons or property arising from noncompliance of the information in this manual attached as an integral part of the supply.*

***The reverse osmosis is not a water purifying of water and ensures the operating characteristics of unless it is installed on the water complies with the law, drinking water supply or well if previously purified using appropriate and efficient systems previously designed and customized to that type of water. Do not use where water is microbiologically unsafe or of unknown quality without adequate disinfection upstream of the system. All systems must be maintained in accordance with the manufacturer's instructions. The contaminants removed or reduced by this system are not necessarily in your water.***

*The controller of TDS (minerals output) can be adjusted in accordance with your taste until they reach the desired flavor with more or less mineral salts totals.*

*It may be required by the applicable national legislation a hardness of not less than 15° F. The most frequently for the installation of the device it is under the kitchen sink or a piece of furniture attached.*

## SICUREZZA

La sicurezza elettrica di questo apparecchio è assicurata solo quando esso è collegato ad un impianto elettrico munito di un'efficace presa di terra e un interruttore differenziale a norma di legge.

La verifica di questo requisito fondamentale di sicurezza è obbligatoria. In caso di dubbio, richiedere l'assistenza di un tecnico qualificato.

L'uso dell'osmosi così come di un qualsiasi apparecchio connesso all'impianto elettrico, comporta l'osservanza di alcune norme fondamentali di sicurezza :

- \* Non toccare l'osmosi con mani o piedi bagnati o umidi;
- \* Non staccare o inserire la spina nella presa con le mani bagnate;
- \* Non tirare il cavo di alimentazione per staccare la spina dalla presa;
- \* Non lasciare l'osmosi esposto agli agenti atmosferici;
- \* Non permettere che l'osmosi venga usato da bambini senza sorveglianza;
- \* Prima di effettuare qualsiasi operazione di pulizia o di manutenzione disinserire l'osmosi dalla rete di alimentazione elettrica staccando la spina.
- \* In caso di guasto o di cattivo funzionamento, spegnere l'osmosi e non manometterla. Per qualsiasi intervento rivolgersi ad un tecnico autorizzato; in caso di sostituzione di parti dell'osmosi per manutenzione o per guasto da parte di un tecnico non autorizzato, assicurarsi che dette parti siano conformi alle normative vigenti;

Il costruttore declina ogni responsabilità per eventuali inesattezze del presente libretto di istruzioni imputabili ad errori di stampa o di trascrizione.

Si riserva inoltre, il diritto di apportare all'osmotizzatore tutte le modifiche utili o necessarie, senza pregiudicarne le caratteristiche fondamentali.

## SAFETY

*The safety of this appliance is assured only when it is connected to an electrical system equipped with an efficient earth connection and a differential switch according to law. The verification of this fundamental security requirement is compulsory. If in doubt, ask the assistance of a qualified technician. The use of osmosis as well as of any unit connected to the electrical system, involves the observance of some basic safety standards:*

- \* *Do not touch osmosis with hands or foot if are wet or damp;*
- \* *Do not remove or insert the plug into the socket with wet hands;*
- \* *Do not pull the power cord to pull the plug from the socket;*
- \* *Do not leave osmosis exposed to the elements;*
- \* *Do not allow the osmosis is used by children without supervision;*
- \* *Before making any cleaning or maintenance, switch off the osmosis from the mains supply by disconnecting the plug.*
- \* *In case of failure or malfunction, switch off the osmosis and do not modify it. For all repairs contact an authorized; in case of replacement of parts osmosis for maintenance or fault by an unauthorized technician, ensure that the parts are in accordance with current regulations.*

*The manufacturer is not responsible for the accuracy of this instruction book due printing errors or transcription. It also reserves the right to make any changes all'osmotizzatore useful or necessary, without affecting their basic features.*

## INTRODUZIONE

### Cos'è l'osmosi inversa?

L'osmosi è un fenomeno naturale per il quale una soluzione povera di sali minerali passa attraverso una membrana semipermeabile per andare a diluirne un'altra con concentrazione salina maggiore.

Applicando una pressione contraria si inverte questo procedimento e si ottiene L'OSMOSI INVERSA: spingendo infatti una soluzione con elevata concentrazione di sali minerali contro una speciale membrana, si otterrà ACQUA PURA. La membrana infatti per sua struttura e proprietà trattiene quasi completamente sali disciolti, metalli pesanti, elementi inquinanti, batteri e virus lasciando però passare l'acqua in tutta la sua genuina purezza.

L'acqua così ottenuta ha la proprietà di depurare l'organismo eliminando le tossine; il suo alto potere di drenaggio la rende diuretica e capace di dissolvere grassi e lipidi favorendo il mantenimento di un corpo sano e di una pelle fresca e luminosa.

L'OSMOSI INVERSA è quindi il sistema di purificazione dell'acqua più sicuro e diffuso al mondo; i vantaggi oltre ad un'affidabilità di base del processo, sono rappresentati dalla semplicità di montaggio,

dal bassissimo costo di esercizio e dalla totale assenza di prodotti chimici.

Il processo osmotico è in grado di eliminare dall'acqua tutte le impurità e gli inquinanti dannosi per la salute. L'acqua pura ottenuta rappresenta la soluzione ideale per l'uso domestico ed alimentare in quanto il suo esclusivo sistema di filtrazione forma una barriera di sicurezza contro i differenti inquinanti delle falde acquifere.

Il sistema di depurazione ad osmosi inversa è formato da componentistica di assoluto livello qualitativo. E' un prodotto che normalmente viene realizzato per l'uso professionale, in questo caso è stato studiato e configurato per l'uso domestico.

## INTRODUCTION

### What is reverse osmosis?

*Osmosis is a natural phenomenon for which a solution poor in mineral salts passes through a semipermeable membrane to go and dilute another with higher salt concentration.*

*Applying pressure against reverses this process and you get the Reverse Osmosis: in fact pushing a solution with a high concentration of mineral salts against a special membrane, you will get PURE WATER. The membrane fact for its structure and properties retains almost completely dissolved salts, heavy metals, pollutants, bacteria and viruses while letting the water in all its genuine purity.*

*The water thus obtained has the property to purify the body eliminating toxins; its high power of drainage makes it diuretic and capable of dissolving fats and lipids helping to maintain a healthy body and a skin fresh and glowing. The Reverse Osmosis is therefore the water purification system safer and spread to the world; the advantages in addition to the basic reliability of the process are represented by the simplicity of assembly, by the very low cost of operation and by the total absence of chemicals.*

*The osmotic process is able to remove all the impurities from the water and pollutants harmful to health. Pure water obtained is ideal for home use and food as its exclusive filtration system as a safety barrier against the different pollutants of groundwater. The purification system reverse osmosis is formed from components of absolute quality level. This kind of product is normally made for professional use, in this case has been studied and configured for home use.*

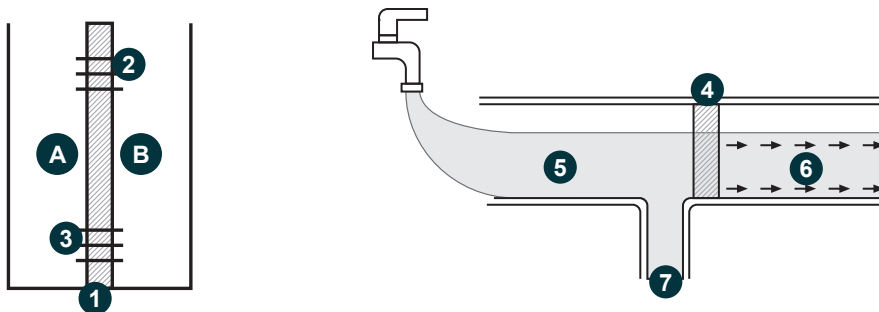

1 4 Membrana osmotica  
Osmotic membrane

2 Osmosi naturale  
Natural osmosis

3 Osmosi inversa  
Reverse osmosis

5 Acqua di rete  
Water inlet

6 Acqua pura  
Pure water

7 Acqua scartata  
Drain water

## PARTE GENERALE

### Componenti all'interno dell'imballaggio.

Il modello consiste in una macchina completa di pre-filtri, pompa con motore, num. 2 membrane osmotiche, elettronica di controllo, rubinetto, tubi e raccordi di collegamento. L'apparecchio imballato deve essere stoccato in un ambiente asciutto (privo di condensa), al riparo dalle intemperie.

La temperatura ammessa è 0-50°C. Deve essere tenuto ben presente che, pur se accuratamente imballato e protetto, il sistema deve essere considerato e maneggiato come materiale fragile. All'atto del ricevimento è necessario aprire l'imballo per controllare l'integrità dell'apparecchio. In caso di danneggiamenti avvertire immediatamente il trasportatore.

## Norme per un regolare funzionamento

- Accertatevi che non possa entrare dell'acqua calda nell'apparecchio (28°C max);
- Accertatevi che l'apparecchio non venga utilizzato con l'acqua inferiore ai 5°C o in locali esposti al gelo;
- La pressione dell'acqua di alimentazione deve essere compresa tra il massimo di 5 bar ed il minimo di 1 bar con portata min. di 200 lt./h. Per pressioni superiori a 5 bar o in caso di colpi d'ariete, è indispensabile un regolatore di pressione;
- Non fate mai funzionare l'apparecchio in mancanza di acqua; ciò danneggerebbe irrimediabilmente la pompa;
- In caso di funzionamento continuo può intervenire il termico dell'elettropompa che fermerà il motore per surriscaldamento sino a quando non si sarà nuovamente raffreddato;
- Per una perfetta conservazione le membrane sono mantenute in un liquido batteriostatico, non utilizzate quindi la prima acqua prodotta da un impianto nuovo, a cui è stata sostituita la membrana osmotica, ma lasciatela scorrere per 30 minuti circa;
- Lasciate comunque scorrere un po' d'acqua dopo ogni sosta; essa sarà di qualità superiore a quella rimasta ferma nella membrana osmotica;
- Lasciate comunque scorrere un po' d'acqua dopo ogni sosta; essa sarà di qualità superiore a quella rimasta ferma nella membrana osmotica;
- Durezza non superiore a 25°F. In caso di durezza superiore si consiglia l'installazione di un addolcitore;
- Accertatevi che l'immissione d'acqua non abbia un residuo fisso totale superiore a 2000 mg/lt.;
- Per acque di pozzo, cisterna o di superficie deve essere usato un pre-filtro; l'impianto va utilizzato solo con acqua potabile;
- L'acqua di alimento non deve contenere ferro;
- Le installazioni, riparazioni, interventi o modifiche devono essere eseguite da personale autorizzato;
- Accertatevi che la tensione della rete elettrica di alimentazione sia uguale a quella riportata sull'apparecchio.

La garanzia non è valida se non vengono rispettate le norme suddette.

### Garanzia

L'apparecchio ad osmosi inversa è garantito per un periodo di mesi dodici (12).

La garanzia è valida dalla data di fatturazione.

La garanzia vale sui componenti con riscontrabili difetti di fabbricazione.

Il produttore o i concessionari qualificati sono gli unici autorizzati ad eseguire interventi sull'apparecchio ed a determinare se sono state violate le norme di garanzia.

## GENERAL INFORMATION

### Components inside the package

*The model consists of a device full of pre-filter, pump, motor, 2 osmotic membranes, electronics control, faucet, pipes and connection fittings. The device must be stored packed in a dry (no condensation), protected from the weather. The permissible temperature is 0-50°C. It must be borne in mind that, even if carefully packed and protected, the system must be considered and handled as fragile. Upon receipt it is necessary to open the package to check the integrity of the device. If damage warning immediately to the carrier.*

### Standards for a smooth operation

- *Make sure that it can not enter into hot water (28°C max);*
- *Make sure the unit is not used with the water below 5°C or exposed to frost;*
- *The water supply pressure must be between up to 5 bar and the minimum of 1 bar with capacity min. of 200 lt./h. For pressures greater than 5 bar or in the case water hammer, it is essential to install a pressure regulator;*
- *Never operate the device in the absence of water; this will damage irreparably the pump;*
- *In the case of continuous operation of the electric pump that can intervenes the heat stop the engine to overheat until you will not be cooled again;*
- *For a perfect conservation membranes are kept in a liquid bacteriostatic, not use then the first water produced from a new plant, which has been replaced the osmotic membrane, but let it flow for about 30 minutes;*
- *Let still sliding a bit of water after every stop; it will be of superior quality that stood still in the*

*osmotic membrane;*

- *However let run a bit of water after every stop; it will be of superior quality that stood still in the osmotic membrane;*
- *Hardness of not more than 25°F. If harder than you may want to install a softener;*
- *Make sure that the inlet water has a TDS higher than 2000 mg/lit.;*
- *For well water, tank or surface should be used a pre-filter; the system must be used only with drinking water;*
- *The feed water should not contain iron;*
- *The installations, repairs, operation or modification must be performed by authorized personnel;*
- *Make sure the mains voltage supply is equal to that reported on the unit.*

*The guarantee does not apply if you do not comply with the above standards.*

### **Warranty**

*The reverse osmosis unit is guaranteed for a period of twelve months (12).*

*The guarantee is valid from the date of billing.*

*The warranty on the components found with manufacturing defects.*

*The manufacturer or qualified dealers are the only ones authorized to perform work on the device and to determine if it conflicts assurance standards.*

## **CARATTERISTICHE TECNICHE**

### **Descrizione generale**

Sapori sgradevoli, cattivi odori e torbidità sono spesso il campanello di allarme indicante la presenza nell'acqua dei nostri rubinetti di pericolosi inquinanti come, ad esempio, insetticidi, solfati, detersivi, sostanze provenienti dalla corrosione delle tubazioni, nitrati, alghe, virus e batteri dannosi per la salute di adulti e bambini.

Inoltre, molti degli inquinanti non sono immediatamente percettibili e visibili dall'uomo senza l'ausilio di un'accurata analisi. Per eliminare drasticamente i contenuti inquinanti nelle acque destinate a uso civile ed industriale il sistema ad osmosi inversa rappresenta il metodo più efficace per recuperare acqua buona e pura, un bene che sta diventando sempre più prezioso. Il sistema ad osmosi inversa si compone di un sistema di pretrattamento composto da un filtro a carbone attivo e da uno a sedimenti; segue una pompa a palette in ottone azionata da un motore da 200W. Le membrane ad osmosi inversa sono contenute in appositi vessel interamente realizzati in polipropilene ad uso alimentare.

### **Materiali impiegati**

- I contenitori dei pre-filtri ed i vessel delle membrane sono in propilene ad alta densità;
- La cartuccia di pretrattamento contiene carbone vegetale attivato, certificato;
- Le tubazioni e i raccordi di collegamento sono in propilene;
- La pompa è realizzata in ottone e certificata NSF;
- Le membrane sono realizzate in poliammide ad alta reazione, un prodotto specifico per il trattamento delle acque, certificato NSF.

L'apparecchiatura è dotata di un particolare motore raffreddato ad acqua o ad aria a seconda del modello acquistato che permette di ottenere un impianto con delle dimensioni ridottissime ed un ottimo raffreddamento.

L'apparecchiatura è gestita elettronicamente da un microprocessore per il controllo di tutte le sue funzioni incluse quella del sistema di sicurezza Water Block e quella di gestione del flusso dell'acqua ogni 12 ore dall'ultimo utilizzo; quest'ultima non permette all'acqua durante i periodi di inattività, di ristagnare per più di 12 ore.

Tutti gli apparecchi vengono sottoposti a collaudo prima della spedizione.

## **TECHNICAL FEATURES**

### **General description**

*Unpleasant taste, odor and turbidity are often the alarm bell indicating the presence in the water of our faucets of hazardous pollutants such as, for example, insecticides, sulfates, detergents, substances coming from the corrosion of water pipes, nitrates, algae, viruses and bacteria harmful to the health of adults and children.*

*In addition, many of the pollutants are not immediately perceptible and visible by man without the aid of accurate analysis. To delete the contents drastically pollutants in water intended for civil and the industrial reverse osmosis system is the most effective method to recover good water and pure, a commodity that is becoming increasingly valuable. The reverse osmosis system consists of a pretreatment system*

composed of a activated carbon filter and from one to sediment; it follows a vanes brass pump driven by a 200W motor. The reverse osmosis membranes are contained in special vessel made entirely in food-grade polypropylene.

#### Used materials

- The vessel of the pre-filter and the vessel of the membranes are in high density polypropylene;
- The pre-treatment cartridges contains activated carbon, certificate;
- Pipes and connection fittings are propylene;
- The pump is made of brass and certified NSF;
- The membranes are made of high reaction polyamide, a suitable water treatment, NSF certificate.

The device is equipped with a special water-cooled or air-cooled engine, depending on the model purchased which it allows to obtain a plant with the reduced size and an excellent cooling. The device is electronically controlled by a microprocessor for the control of all its functions including the security system and the management of the flushing water every 12 hours after use; the later does not allow water during periods of inactivity, to stagnate for more of 12 hours. All devices are subjected to testing before to shipment.

### SPECIFICHE - SPECIFICATIONS

<b>Pompa</b>	300 lt./h. - in ottone certificata NSF
<b>Pump</b>	300 lt./h. - brass certified NSF
<b>Motore</b>	
<b>Engine</b>	200W
<b>Carbonatore Co2</b>	Acciaio INOX
<b>Co2 carbonator</b>	Stainless Steel
<b>Produzione acqua</b>	Da 80lt./h. a 102 lt./h.
<b>Water production</b>	From 80lt./h. to 102 lt./h.
<b>Produzione acqua gassata</b>	
<b>Production sparkling water</b>	1lt./min.
<b>Prefiltrazione</b>	1x Filtro Sedimenti 5µ – 1x Filtro carbon block
<b>Prefiltration</b>	1x Filter Sediment 5µ - 1x Carbon block filter
<b>Membrane osmotiche</b>	2x Membrane 100 gpd o 180 gpd
<b>Osmotic membranes</b>	2x Membranes 100 gpd or 180 gpd
<b>Alimentazione</b>	
<b>Power supply</b>	230V 50Hz
<b>Assorbimento</b>	
<b>Consumption</b>	270W
<b>Pressione d'esercizio</b>	
<b>Working pressure</b>	12bar
<b>Reiezione</b>	
<b>Rejection</b>	96/98% (100gpd) - 88/90% (180gpd)
<b>Dimensioni (mm.)</b>	
<b>Dimensions (mm.)</b>	(A)450 x (B)108 x (P)420
<b>Peso</b>	
<b>Weight</b>	15kg

## COLLEGAMENTO BOMBOLA Co2 ALIMENTARE

Versione a 2 vie

1. Posizionare la nuova bombola di Co2 in verticale, in modo tale da evitarne la caduta e la rottura del riduttore di pressione di Co2;
2. Fissare alla parete la bombola di Co2 con 2 ganci ed una catenella, per evitare possibili cadute;
3. Procedere con l'avvitamento del riduttore sulla valvola della bombola. Collegare un'estremità del tubo Co2 al riduttore tramite un raccordo ad innesto rapido d.6mm; l'altra estremità all'impianto osmotico;
4. Aprire lentamente la valvola della bombola fino a fine corsa, verificare che non ci siano perdite di Co2 e regolare la pressione max a 3,5bar;
5. Utilizzare SOLO Co2 super secco alimentare.

### Sostituzione della bombola di Co2

1. Chiudere lentamente la valvola della bombola fino a fine corsa;
2. Procedere con lo svitamento del riduttore sulla valvola della bombola. Scollegare il tubo della Co2 che esce dall'impianto;
3. Posizionare la nuova bombola di Co2 in verticale, in modo tale da evitarne la caduta e la rottura del riduttore di pressione per Co2;
4. Fissare alla parete la bombola di Co2 con 2 ganci ed una catenella, per evitare possibili cadute;
5. Procedere con l'avvitamento del riduttore sulla valvola della bombola. Collegare un'estremità del tubo Co2 al riduttore tramite un raccordo ad innesto rapido d.6mm; l'altra estremità all'impianto osmotico;
6. Aprire lentamente la valvola della bombola fino a fine corsa, verificare che non ci siano perdite di Co2 e regolare la pressione max. a 3,5bar;
7. Utilizzare SOLO Co2 super secco alimentare.

### Operazioni da non fare

Tenere la bombola di Co2 al sole, vicino a fonti di calore o in ambienti al di sotto di 0°C in celle frigorifere; accedere all'impianto senza prima aver tolto la tensione; posizionare orizzontalmente la bombola di Co2 durante l'esercizio.

## CONNECTION CYLINDER Co2 FOOD

2-way version

1. Place the new Co2 cylinder vertically, so as to prevent it from falling and breaking the Co2 pressure reducer;
2. Attach at wall the Co2 cylinder with two hooks and a chain to prevent falls;
3. Proceed with the screwing of the pressure reducer on the cylinder valve. Connect one end of the tube Co2 to the pressure reducer via a quick coupling d.6mm; the other end to the osmotic device;
4. Slowly open the cylinder valve until it stops, check for leaks and adjust Co2 to max 3,5bar;
5. Use ONLY Co2 super dry for food.

### Replacing the Co2 cylinder

1. Slowly close the cylinder valve until it stops;
2. Proceed with the unscrewing of the pressure reducer on the cylinder valve. Disconnect the Co2 pipe leaving the plant;
3. Place the new Co2 cylinder vertically, so as to prevent it from falling and breaking the pressure reducer for Co2;
4. Attach at wall the Co2 cylinder with two hooks and a chain to prevent falls;
5. Proceed with the screwing of the pressure reducer on the cylinder valve. Connect one end of the tube Co2 to the pressure reducer via a quick coupling d.6mm; the other end to the osmotic device;
6. Slowly open the cylinder valve until it stops, check for leaks and adjust Co2 max. to 3,5bar;
7. Use ONLY Co2 super dry for food.

### Things you should not do

Hold the Co2 bottle at sun, near heat sources or in rooms below 0°C in cold storage; access to the system without turn off the power supply; install horizontally the Co2 cylinder.



## SCHEMA DI INSTALLAZIONE - INSTALLATION SCHEME

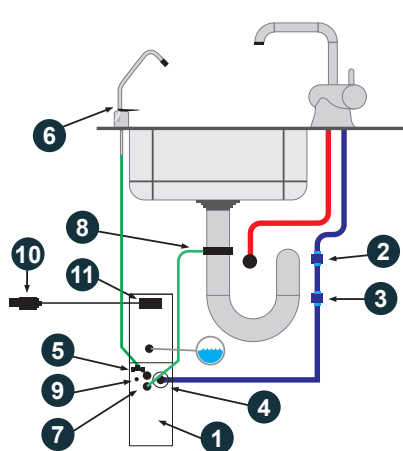

- |    |   |   |
|----|---|---|
| 1  | Osmosi  | <i>Osmosis</i>                                |
| 2  | Raccordo di deviazione                            | <i>Diverter Fitting</i>                       |
| 3  | Rubinetto ingresso acqua                          | <i>Inlet water faucet</i>                     |
| 4  | Elettrovalvola ingresso acqua                     | <i>Inlet water solenoid valve</i>             |
| 5  | Raccordo uscita permeato                          | <i>Permeated out fitting</i>                  |
| 6  | Rubinetto sopra lavello                           | <i>Over sink faucet</i>                       |
| 7  | Raccordo uscita scarico                           | <i>Drain out fitting</i>                      |
| 8  | Adattatore scarico                                | <i>Discharge adapter</i>                      |
| 9  | Miscelatore                                       | <i>Mixer (TDS)</i>                            |
| 10 | Spina alimentazione elettrica                     | <i>Power plug</i>                             |
| 11 | Interruttore alimentazione elettrica con fusibile | <i>Power switch with fuse</i>                 |
| 12 | Connettore rubinetto elettrico (opzionale)        | <i>Electrical connector faucet (optional)</i> |

### INSTALLAZIONE

Il modello è un osmotizzatore semplice e compatto ed è realizzato per consentire una veloce installazione sotto lavello della cucina.

Prima di procedere con l'installazione verificare che vi sia spazio sufficiente per un'agevole estrazione delle parti di ricambio e per la manutenzione. Verificare che esista una presa di corrente nelle immediate vicinanze dell'apparecchio, deve essere installato in un luogo igienicamente idoneo, protetto dal gelo. Prima di procedere all'installazione bisogna tener conto dello spazio necessario ai collegamenti.

**Nota: le versioni solo osmosi possono essere disposte in verticale oppure in orizzontale.**

**Le versioni con acqua gassata devono essere installate solo in VERTICALE.**

**Solo la versione con acqua gassata orizzontale, preventivamente acquistata, può essere disposta in orizzontale.**

#### Allacciamento idraulico

Effettuare gli allacciamenti idraulici seguendo le scritte sulla macchina, "ENTRATA" indica l'arrivo dell'acqua di alimento; "NATURALE" indica l'acqua osmotizzata da inviare al rubinetto; "GASSATA" indica l'acqua osmotizzata da inviare al rubinetto; "SCARICO" indica l'uscita dell'acqua da inviare allo scarico; "Co2" indica l'entrata del gas contenuto nella bombola.

La pressione dell'acqua di alimento non deve essere superiore a 5 bar e preferibilmente non inferiore a 1 bar.

#### Collegamento rubinetto elettrico (optional)

Installare il rubinetto forando il piano del lavello e fissandolo con gli accessori in dotazione. Inserire lo spinotto del rubinetto elettrico sul retro della macchina dove indicato da apposito adesivo.

#### Allacciamento elettrico

Inserire la spina in una presa di corrente a 220V – 50 Hz dotata di collegamento terra.

#### Messa in funzione

Dopo aver allacciato i tubetti e collegato la presa elettrica aprire l'acqua e mettere in pressione l'impianto, lentamente, verificando che non vi siano perdite.

Azionare l'apertura del rubinetto e lasciare scorrere acqua in modo da spurgare l'aria.

**ATTENZIONE:** non mettere in funzione la macchina senza avere prima aperto l'acqua. Il funzionamento della pompa a secco può causare danni irreparabili.

### INSTALLATION

*The model is a reverse osmosis simple and compact and is designed to allow a quick installation under the kitchen sink. Before proceeding with the installation, check that there is adequate space for spare parts and extraction maintenance. Verify that there is a power outlet in the immediate vicinity of the unit,*

it should be installed in a hygienically suitable, protected from frost. Before installation should consider the space necessary for connections.

**Note: The 1-way osmosis can be arranged vertically or horizontally.**

**Versions with carbonated water should be installed only in VERTICAL.**

**Only version with specific horizontally installation mode, previously purchased, can be placed in horizontal.**

### Hydraulic connection

Make hydraulic connections, following written on the machine, "ENTRY" indicates the arrival of inlet water; "NATURAL" indicates the osmotic water for to the tap; "SPARKLING" indicates sparkling water osmotized for the tap; "Drain" indicates the water outlet to the discharge; "Co2" It indicates the entry of the gas contained in the cylinder. The pressure of the feed water must not be greater than 5 bar and preferably not less than 1bar.

### Electric faucet connection (optional)

Install the faucet drilling the floor of the sink and secure it with the supplied accessories. Insert the plug tap unit plug to the rear of the machine where indicated by a special sticker.

### Electrical connection

Plug into a power outlet 220V - 50Hz with ground connection.

### Starting

After connecting the tubes connected to the electrical outlet, turn on the water and pressurize the system, slowly, making sure there are no leaks. Open the faucet and let the water run to purge the air.

**WARNING:** do not turn on the machine without first open water. A dry pump work can cause irreparable damage.

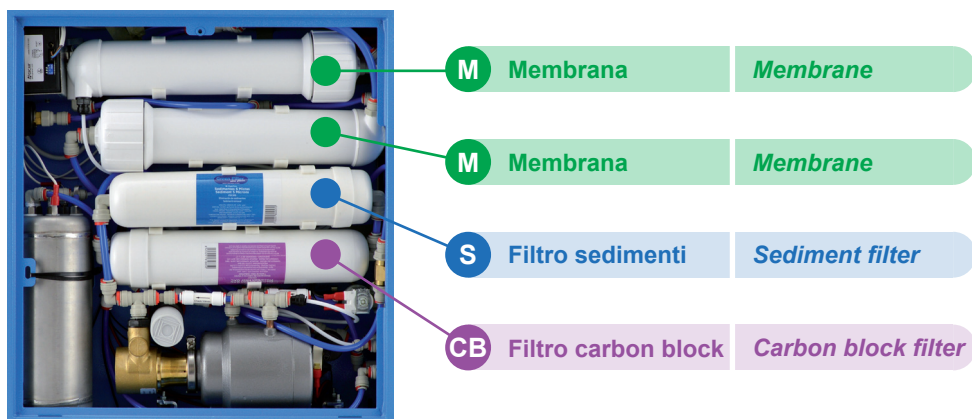

## MANUTENZIONE

Per ogni necessità di carattere tecnico/operativo ci si deve rivolgere al servizio Assistenza Tecnica o al concessionario autorizzato. Il funzionamento dell'impianto è completamente automatico e la manutenzione è ridottissima. Uniche operazioni indispensabili sono la periodica sostituzione delle cartucce filtranti e la sanificazione dell'impianto.

### Sostituzione pre-filtri

I pre-filtri devono essere sostituiti ogni 12 mesi o dopo 8000 lt.

### Procedura per la sostituzione delle cartucce:

- Togliere la tensione;
- Rimuovere il coperchio frontale;
- Scollegare i raccordi rapidi di connessione dei filtri S e CB. Nell'operazione è inevitabile la fuoriuscita di una piccola quantità d'acqua contenuta nelle tubazioni;
- Inserire le nuove cartucce e controllare il buon collegamento dei raccordi;
- Verificare attentamente che non vi siano perdite d'acqua.

## **Procedura per la sostituzione delle membrane**

- Togliere la tensione;
- Scollegare i tubetti collegati ai vessel di contenimento delle membrane, svitare i tappi dei vessel ed estrarre le membrane, nell'operazione è inevitabile la fuoriuscita dell'acqua contenuta nei vessel;
- Predisporre al di sotto dell'impianto un idoneo contenitore di raccolta;
- Inserire le nuove membrane, controllare il buon posizionamento degli O-Ring di tenuta ed avvitare a fondo i tappi dei vessel;
- Non forzare al fine di non danneggiare l'impianto;
- Ricollegare i tubetti ai vessel;
- Verificare attentamente che non vi siano perdite d'acqua;
- Per il riavviamento dell'osmotizzatore seguire la procedura illustrata ai punti: "messa in funzione" (pag. 8) e "sanitizzazione" (pag. 9);
- Controllare che non ci siano tracce d'acqua sul fondo.

## **Regolazione della salinità residua**

Il sistema è dotato di rubinetto di miscelazione per la regolazione della salinità residua e della durezza così come previsto dal decreto ministeriale 443 del dicembre 1990 - D.M. 25 (15°F). Aprire il rubinetto di regolazione situato nella parte posteriore della macchina fino al raggiungimento della salinità desiderata.

## **Sanitizzazione**

A cadenza periodica e comunque ad ogni sostituzione dei filtri è consigliabile procedere alla sanitizzazione del circuito idraulico. Per la sanitizzazione della macchina può essere usata una soluzione di disinfettante reperibile presso i vari centri di assistenza. Per i dosaggi seguire le istruzioni indicate sulle confezioni. In alternativa è possibile utilizzare comune acqua ossigenata.

Al termine di tutte le operazioni di sanitizzazione si raccomanda di fare scorrere abbondante acqua da tutte le utenze allacciate alla rete, sino alla totale eliminazione della soluzione sterilizzante; un'acqua con residuo di cloro di 0,2 ppm è comunque perfettamente potabile.

## **MAINTENANCE**

*If you need any technical operation you should contact the Technical Assistance Service or authorized dealer. The operation of the system is completely automatic and maintenance it is very low. Only some operations are indispensable as periodic replacement of the filters and sanitize the system.*

### **Pre-filters substitution**

*The pre-filter should be replaced every 12 months or after 8000 lt.*

### **How to replace the filters:**

- Remove the voltage;
- Remove the lateral cover;
- Disconnect the quick connectors for filters S and CB connection. In the operation it is inevitable a leak of a small amount of water contained in the piping;
- Insert the new filters and check the proper pipe fittings;
- Check carefully that there are no water leaks.

### **Procedure for replacing the membranes**

- Remove the voltage;
- Disconnect the tubes connected to the vessel containing the membranes, unscrew the caps of the vessel and extract the membranes, in the operation is inevitable a leak of water contained in the vessel;
- Prepare below the plant a suitable collection container;
- Insert the new membrane, check the correct positioning of the O-ring seals and tighten the vessel caps;
- Do not use force in order to avoid damaging of device;
- Reconnect vessel pipe;
- Check carefully that there are no water leaks;
- To restart the osmosis follow the procedure described in paragraphs: "commissioning function" (p. 8) and "sanitation" (p. 9);
- Check that there are no traces of water on the bottom.

### **Adjusting the residual salinity (TDS)**

The system is equipped with mixing valve for the regulation of residual salinity and hardness so as provided by Ministerial Decree 443 of December 1990 - DM 25 (15°F). Open the valve located at the rear of the machine until the desired salinity.

### **Sanitization**

On a regular basis and for every filter replacement it is advisable to sanitize the hydraulic circuit. For machine sanitization can be used a solution of disinfectant available from the various service centers. Follow the dosage instructions on the packaging. Alternatively you can use the common hydrogen peroxide.

At the end of all the sanitizing operations it is recommended to run plenty water to all device faucet, until the total elimination of the sterilizing solution; water with residual chlorine of 0.2 ppm is still perfectly drinkable.

### **ATTENZIONE**

Il cloro potrebbe dare problemi se l'acqua fosse utilizzata per usi industriali particolari o in acque per acquari. Il cloro danneggia la membrana e le cartucce a carboni: non lasciare le membrane a contatto con cloro se non per il tempo necessario per la sanitizzazione.

### **Inattività**

**Per brevi periodi:** non vi sono particolari avvertenze da seguire se non quella di lasciare scorrere i primi litri d'acqua prelevati. **Per lunghi periodi:** deve essere contattato il più vicino centro di assistenza affinché provveda alla rimozione e conservazione delle membrane ad osmosi inversa nonché al ravviamento dell'osmotizzatore seguendo la procedura di messa in funzione, come fosse il primo avviamento.

### **FUNZIONAMENTO CON PRESSOSTATO**

L'impianto è predisposto per funzionare anche con un rubinetto elettrico senza l'utilizzo del pressostato.

### **CAUTION**

Chlorine may cause problems if the water is used for industrial purposes or in particular water aquarium. Chlorine damages the membranes and carbon filters: do not let the membrane in contact with chlorine if not for the time necessary for sanitization.

### **Inactivity**

**For short periods:** there are no special instructions to follow but to let run few liters. **For long periods:** it should be contacted the nearest service center to remove and conservation of reverse osmosis membranes and for machine restart following the procedure operation, like the first start.

### **OPERATION WITH PRESSURE**

The plant is designed to operate also with an electric faucet without the use of the pressure switch.

## **Dichiarazione di Conformità**

L'impianto indicato nel presente manuale d'uso e manutenzione; risulta conforme con quanto previsto dalle seguenti direttive comunitarie, comprese le ultime modifiche, e con la relativa legislazione nazionale di recepimento: 73/23/CEE, 89/336/CEE, 92/31/CEE, 93/68/CEE, e che sono state applicate le seguenti norme armonizzate:

**EN 60335-1** Sicurezza degli apparecchi elettrici d'uso domestico e similare  
**EN 55014-1\_2** Compatibilità elettromagnetica.

Il suddetto impianto nelle parti destinate a venire a contatto con sostanze alimentari è conforme:

- Alla prescrizione della Dir.CEE 2007/19/CE del 30/03/2007 ed al Regolamento CEE/UE n° 1935 del 27/10/2004;
- Al D.M. n° 174 del 24/09/2008 sulla cessione dei materiali a contatto con l'acqua ad uso alimentare;
- Al D.M. 443 del Ministero della salute del 21/12/90 - D.M. 25.

È idoneo per il trattamento di acque come individuate nel Decreto Lgs 31/2001 e succ. modifiche.

Ogni altro uso, quando non approvato per iscritto dal ns. servizio tecnico, si intende non conforme. La validità della marcatura CE è subordinata all'integrità del prodotto ed al rispetto delle condizioni di montaggio indicate nel manuale di installazione, uso e manutenzione.

**Ogni modifica non autorizzata fa decadere la marcatura CE.**

## DECLARATION OF CONFORMITY

*The system shown in this user's manual; complies with the provisions of the following EC directives, including the latest amendments, and with its national legislation transposing Directive 73/23 / EEC, 89/336 / EEC, 92/31 / EEC, 93/68 / EEC, and that have been applied the following harmonized standards:*

**EN 60335-1** Safety of electrical appliances for household and similar  
**EN 55014-1\_2** Electromagnetic compatibility.

*The said facility in the parts intended to come into contact with substances food complies:*

- At prescription Dir.CEE 2007/19 / EC of 30.03.2007 and the EEC / EU n° 1935 27/10/2004;
- At D.M. No. 174 of 24/09/2008 on the disposal of materials in contact with the water for food;
- At D.M. 443 of the Ministry of Health of 21/12/90 - D.M. 25.

*And suitable for the water treatment of as defined in the Law of Decree 31/2001 and later changes.*

*Any other use, when don't approved in writing by our, technical service, means improper.*

*The validity of the CE marking is subject to the integrity of the product and to the conditions of mounting indicated in the installation, use and maintenance manual.*

**Any unauthorized modification voids the CE marking.**

## FUNZIONAMENTO SCHEDA ELETTRONICA

Quando si preleva l'acqua dall'apposito rubinetto, l'elettrovalvola si apre e dopo circa 4 sec. entrerà in funzione la pompa, per evitare partenze a secco della stessa.

Alla chiusura dell'erogazione si avrà un fermo del motore ed un ritardo di chiusura di circa 4 sec. dell'elettrovalvola.

**In condizioni normali il led verde è acceso e fisso**

### **Sonda Antiallagamento:**

Se la sonda "Antiallagamento" rileva la presenza d'acqua, il **LED di segnalazione verde** si accende lampeggiante e la macchina si blocca. Ripristinata la condizione di assenza acqua la centralina riprende la sua funzionalità. Per resettare la condizione di allarme è necessario eseguire un ON/OFF/ON del sistema.

**NB:** La macchina nella condizione in cui si trovi a non erogare per un tempo superiore alle 12 ore, il software comanda l'apertura dell'elettrovalvola di erogazione per un tempo di 2 min. (Autoflushing)

Trascorso questo lasso di tempo automaticamente l'elettrovalvola di erogazione viene riabilitata.

È prevista, in caso di funzionamento continuo della macchina per più di 40 min. l'interruzione di qualsiasi funzione andando in blocco. Per resettare la condizione di allarme è necessario eseguire un ON/OFF/ON del sistema.

## ELECTRONIC BOARD OPERATION

*When you take the water by tap, the solenoid valve opens and after approximately 4 sec. it will operate the pump, to avoid dry departures. At the power closing, it will have a motor standstill and a closing delay of about 4 sec. or the solenoid valve.*

**In normal conditions the green LED is on and fixed**

### **Flood probe:**

*If the probe "Flood" detects the presence of water, the green LED indicator lights flashing and device will stop. Returns to the water absence condition of the control unit resumes its functionality. To reset the alarm condition is necessary to perform an ON / OFF / ON system.*

**NB:** The machine if not used for a time longer than 12 hours, the software controls the dispensing opening of the solenoid for a time of 2 min. (Autoflushing)

After this time, the electrical supply of the solenoid valve is automatically reenabled.

Is expected, in case of continuous operation of the machine for more than 40 min. the interruption of any function going block. To reset the alarm condition is necessary to perform an ON / OFF / ON system.

## CARICAMENTO CARBONATORE (Acqua gassata)

Versione 2 vie

Durante l'addizionamento del Co2 con l'acqua, all'interno del carbonatore da 1lt., si accende in modalità fisso il **Led rosso**; attendere il caricamento prima di spillare acqua. Nel caso viene premuto durante il caricamento, l'acqua uscirà in maniera irregolare con qualche sbruffo di gas Co2.

### LOADING carbonator (Carbonated water)

2-way version

During CO2 adding with water within the 1lt. carbonator, the **Led red** switch on; wait for loading before run water. If you press during loading, the water will flow irregularly with some Co2 gas out.

## ALLARME VOLUMETRICO (Mancanza di acqua)

In caso di mancanza di acqua in ingresso per 5 sec., durante la spillatura, si accendono in modalità lampeggio alternato i **Led verde e rosso**; l'impianto viene inibito di ogni sua funzionalità. Per resettare la condizione di allarme è necessario eseguire un ON/OFF/ON del sistema, oppure resettata automaticamente alla successiva fase di spillatura.

### VOLUME ALARM (Water lack)

In case of inlet water lack for 5 sec., during the dispensing, light up alternately in flash mode **Led green and red**; the device is inhibited of each its functionality. To reset the alarm condition is necessary to perform an ON / OFF / ON system, or automatically reset the subsequent step of dispensing.



MADE IN ITALY

## WATER DISPENSER 230Vac

MAIN SUPPLY 230Vac ± 10% 50/60Hz 2VA

codice 9.9.36.51G

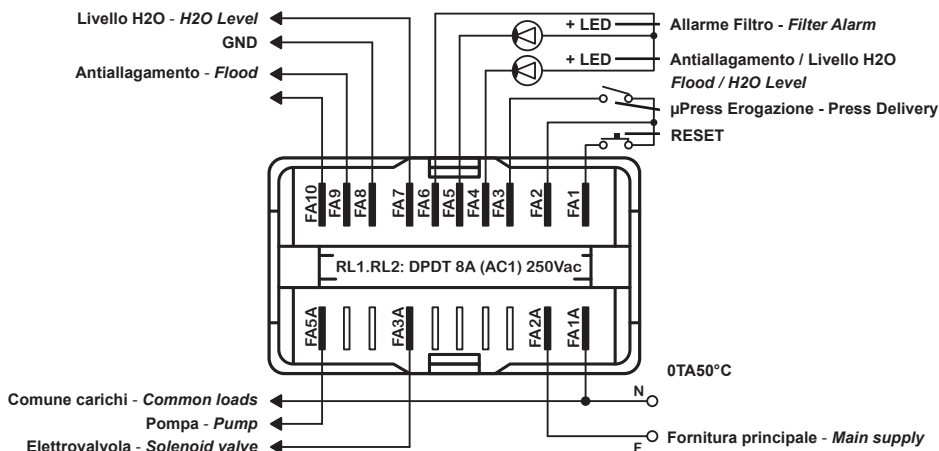

## ALLARME FILTRO

Durante ogni spillatura vengono conteggiati i litri erogati, al raggiungimento del valore impostato lampeggia il **Led rosso** di segnalazione. Tale segnalazione non influenza il funzionamento dell'apparecchio.

Per resettare, premere il pulsante reset sulla centralina per 5 secondi.

### FILTER ALARM

During each dispensing are counted liters delivered to the achievement of the set value flashes the **red LED** indicator. This warning does not affect operation of the unit. To reset, press the reset button on the unit for 5 seconds.



codice 9.9.36.51G

Contatore volumetrico  
Volumetric counter

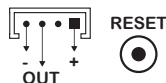

















## PROGRAMMAZIONE LITRI

Chiedere opportunamente i ponticelli (dip-switch) per impostare il valore desiderato seguendo le indicazioni riportate nella tabella.

### LITER PROGRAMMING

*Close the jumpers (dip-switch) to set the desired value following the instructions in the table.*

<b>ALLARME FILTRO LITRI FILTER ALARM LITERS</b>	DP1	DP2	DP3	DP4	
1 (test)	ON	ON	ON	ON	ON OFF 
4256	ON	ON	ON	OFF	ON OFF 
4512	ON	ON	OFF	ON	ON OFF 
4768	ON	ON	OFF	OFF	ON OFF 
5024	ON	OFF	ON	ON	ON OFF 
5280	ON	OFF	ON	OFF	ON OFF 
5536	ON	OFF	OFF	ON	ON OFF 
5792	ON	OFF	OFF	OFF	ON OFF 
6048	OFF	ON	ON	ON	ON OFF 
6304	OFF	ON	ON	OFF	ON OFF 
6560	OFF	ON	OFF	ON	ON OFF 
6818	OFF	ON	OFF	OFF	ON OFF 
7072	OFF	OFF	ON	ON	ON OFF 
7328	OFF	OFF	ON	OFF	ON OFF 
7584	OFF	OFF	OFF	ON	ON OFF 
<b>CONTROLLO ESCLUSO CHECK EXCLUDED</b>	OFF	OFF	OFF	OFF	ON OFF 

**N.B.:** Impostando tutti i dip-switch in posizione OFF, il software esclude il controllo del contatore volumetrico e di tutti gli allarmi relativi ad esso.

**NOTE:** *If you set all DIP switches to the OFF position, the software exclude the control of the flow meter and all alarms related to it.*

## Schema idraulico 1 via - 1 way hydraulic scheme

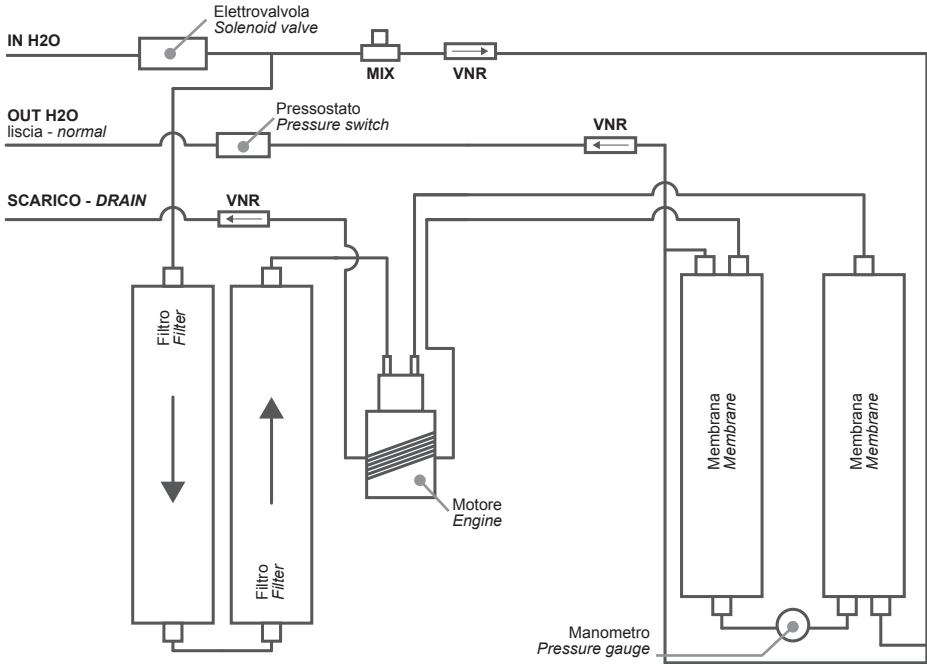

## Schema idraulico 2 vie - 2 way hydraulic scheme

